



Sedna Design Sedna Elements

Κατάλογος 2023

Νέα σειρά Sedna



se.com/gr

Life Is On

Schneider
Electric

Δώστε μορφή στις επιθυμίες των πελατών σας

Οι πελάτες σας αναζητούν προϊόντα κομψά, που κάνουν τη ζωή τους ευκολότερη και προσθέτουν άνεση. Αυτό που πραγματικά επιθυμούν όμως, είναι προϊόντα με προσωπικότητα, στιλ και ανώτερη ποιότητα. Οι πελάτες σας λατρεύουν την εμφάνιση και αίσθηση των υψηλής ποιότητας και αισθητικής υλικών, αλλά όχι την τιμή τους.

Η σειρά Sedna Design / Elements σχεδιάστηκε με γνώμονα τους πελάτες σας. Διαθέσιμη σε μια ευρεία παλέτα φινιρισμάτων, η Sedna προσφέρει ακαταμάχητο στιλ. Είναι η τέλεια πηγή έμπνευσης και ένα απαραίτητο στοιχείο για τους σύγχρονους εσωτερικούς χώρους.

Τώρα, μπορείτε να παρέχετε στους πελάτες σας ό,τι χρειάζονται για να δώσουν ζωή στην ιδανική εσωτερική διακόσμηση για εκείνους.



Πολυτελείς λεπτομέρειες σε μια προσιτή σειρά προϊόντων

Η Sedna Design / Elements είναι μία πολυτελής σειρά, με προϊόντα που διατίθενται σε πολλά μοντέρνα χρώματα, και υφές που προσφέρουν την εμφάνιση και την αίσθηση ξύλου, πέτρας, μετάλλου και γυαλιού στα σπίτια των πελατών σας. Οι πελάτες σας θα λατρέψουν τόσο τα νέα μοναδικά φινιρίσματα, όσο και την προσιτή τιμή τους.

Με τη Sedna, οι πελάτες σας μπορούν να δώσουν ζωή στις ιδέες τους και να εκφράσουν το προσωπικό τους στιλ με μια σειρά από διακόπτες που ταιριάζουν τόσο στα γούστα όσο και τον προϋπολογισμό τους.

ΣΤΙΛ

Τολμηρή και ιδιαίτερη κομψότητα

Η σειρά Sedna είναι μια νέα γενιά διακοπών εμπνευσμένων από τη μόδα και τον εσωτερικό σχεδιασμό. Με σύγχρονες γραμμές που αντικατοπτρίζουν τις σημερινές τάσεις και μια κομψή αισθητική, η Sedna είναι η τελική πινελιά που θα δώσει στιλ στους εσωτερικούς χώρους των πελατών σας.

Με δύο εκδόσεις για να επιλέξετε - Design και Elements-, μπορείτε να συνδυάσετε μηχανισμούς και πλαίσια που ανταποκρίνονται σε όλα τα στιλ και προτιμήσεις διακόσμησης, από industrial σε vintage στιλ και από φυσικά στοιχεία μέχρι πολυτελή αισθητική.



Sedna Design

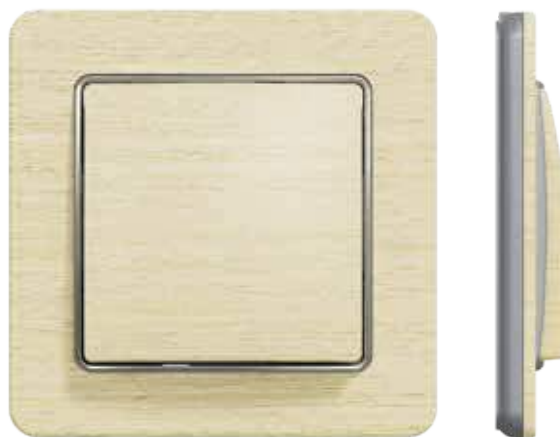

Sedna Elements



Λειτουργίες

Προσαρμοσμένες για κάθε ανάγκη

Διακόπτες και πρίζες, διακόπτες ρολών, θερμοστάτες καθώς και φορτιστές USB... Η σειρά Sedna προσφέρει όλες τις σύγχρονες λειτουργίες που χρειάζεστε για να υπερβείτε τις προσδοκίες των πελατών σας και να προσφέρετε μεγαλύτερη άνεση και ευκολία σε άτομα όλων των ηλικιών.



Εγκατάσταση

Εξοικονομήστε χρόνο και προσφέρετε άψογη αισθητική

Η σειρά Sedna εξελίσσεται ακόμα περισσότερο από άποψη εργονομίας, ευκολίας στην εγκατάσταση και χρήση, αξιοπιστίας και ποιότητας. Η νέα σειρά Sedna σχεδιάστηκε με γνώμονα τις ανάγκες σας, με χαρακτηριστικά όπως:

- Δυνατότητα εγκατάστασης πλαισίων οριζόντια και κάθετα για 1 έως 5 θέσεις
- Όλα τα πλαίσια της σειράς Sedna Design και Sedna Elements έχουν βαθμό προστασίας IP20.
- Η μονδάλωση των πλαισίων ευθυγραμμίζεται απόλυτα.

Αυτά τα χαρακτηριστικά, σε συνδυασμό με την ποιοτική παραγωγή και τα υλικά, θα κάνουν πολύ γρήγορα την σειρά Sedna την πρώτη σας επιλογή για όλες τις ηλεκτρολογικές εγκαταστάσεις.

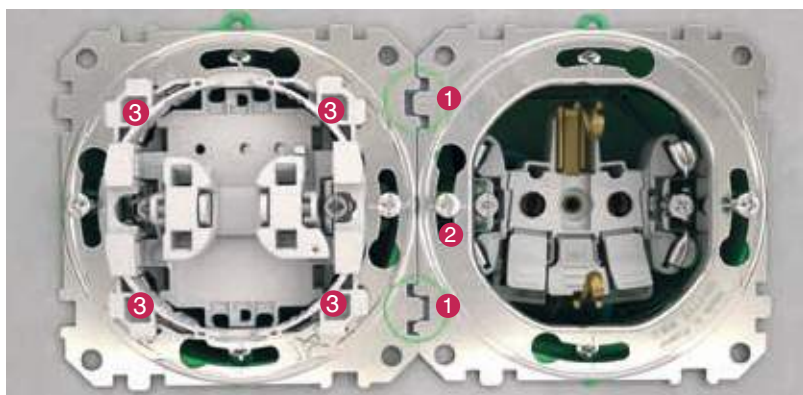

Νέες δυνατότητες εγκατάστασης

1. Εγκοπές περιμετρικά της βάσης στήριξης για γρήγορη και εύκολη τοποθέτηση σε πλαίσια πολλαπλών θέσεων.
2. Υποδοχές για τοποθέτηση σε κουτί με βίδες και σήμανση για ευθυγράμμιση.
3. Οκτώ σημεία στήριξης του πλαισίου για μεγαλύτερη στιβαρότητα

Sedna Design / Elements

Επειδή οι πελάτες σας αναζητούν κάτι νέο

Είτε πρόκειται για μόδα είτε για διακόσμηση εσωτερικών χώρων, στους πελάτες σας αρέσει να πειραματίζονται.

Στα σημερινά σπίτια συνδιάζεται το μοντέρνο με το vintage στιλ καθώς και τα πολυτελή, με τα πιο λιτά στοιχεία.

Ακόμη, επειδή οι πελάτες σας αναζητούν πάντα κάτι νέο για το εσωτερικό του σπιτιού τους, χρειάζονται διακοπτικό υλικό που να ανταποκρίνεται στις τελευταίες τάσεις.



Πείτε αντίο στη σκόνη

Τα άκρα του πλαισίου είναι στρογγυλεμένα, με καμπύλη προς τον τοίχο.

Το σχήμα αυτό σχεδιάστηκε ειδικά για να αποτρέπει την συσσώρευση σκόνης. Και τα γυαλιστερά υλικά επιλέχθηκαν τόσο για την υψηλή τους αισθητική, φυσικά, αλλά και για την αποφυγή απόθεσης σκόνης.



Πειραματιστείτε...ακόμα και με πλαίσια πολλαπλών στοιχείων

Όλα τα πλαίσια 1-5 στοιχείων είναι διαθέσιμα σε όλα τα φινιρίσματα και μπορούν να συνδυαστούν με όλα τα φινιρίσματα μηχανισμών.

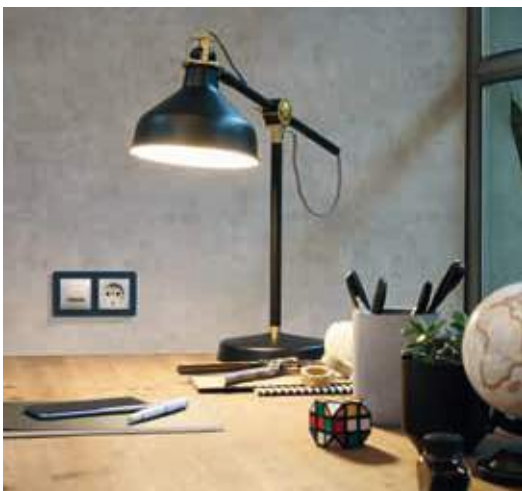

Sedna Design

Ξεχωριστό σιτλ

Οι σύγχρονες, εξελιγμένες γραμμές και τα τέσσερα χρώματα της σειράς Sedna σχεδιάστηκαν για να ενσωματωθούν στους σύγχρονους εσωτερικούς χώρους και να δημιουργήσουν ένα εκλεπτυσμένο και φιλόξενο περιβάλλον.



Λευκό



Μπεζ



Αλουμίνιο



Ανθρακί



Βαθμός
προστασίας
IP44
για πρίζες
σούκο

Sedna Elements

Εντυπωσιάστε

Ένας διακριτικός συνδυασμός γραμμικών και καμπύλων σχημάτων μέσω ενός εξαιρετικά δομημένου σχεδιασμού προσδίδει στην σειρά Sedna Elements μια πρωτοποριακή γοητεία.

Το στρογγυλεμένο προφίλ δημιουργεί την ψευδαίσθηση ότι ο διακόπτης δεν ευθυγραμμίζεται με τον τοίχο αλλά μάλλον αιωρείται μπροστά του, προσφέροντας τόσο μία ανάλαφρη αίσθηση όσο και κομψότητα.

Τα πλαίσια της σειράς Sedna Elements θυμίζουν γυαλί, ξύλο, μέταλλο ή πέτρα.

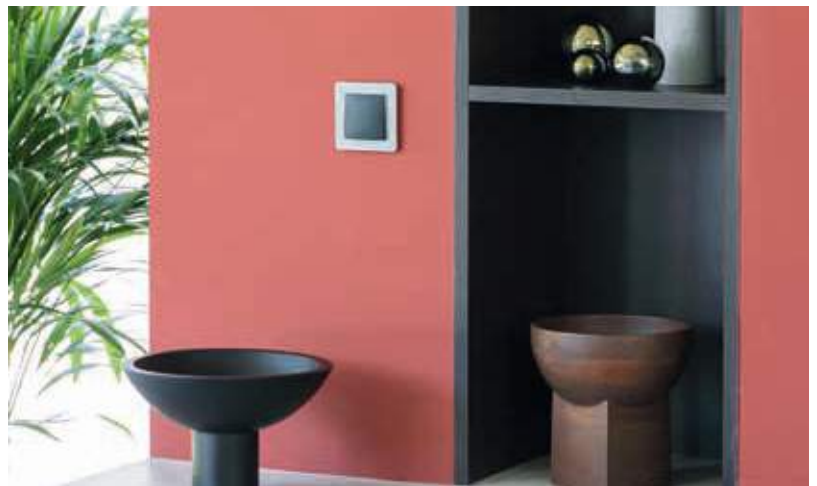



Sedna Elements

Αίσθηση ξύλου

Εάν οι πελάτες σας αναζητούν ζεστή κλασική διακόσμηση, δεν υπάρχει τίποτα σαν την εμφάνιση και την αίσθηση του ξύλου.

Το χρώμα και η υφή του ξύλου φέρνουν την πολυτέλεια που απαιτούν οι σύγχρονοι εσωτερικοί χώροι.



Wood Birch



Wood Birch/ Ανθρακί



Wood Wenge



Wood Wenge / Αλουμίνιο



Sedna Elements

Αίσθηση πέτρας

Τα ακατέργαστα, ανοξείδωτα υλικά αποτελούν πάντα τάση στο σχεδιασμό εσωτερικών χώρων. Ο σχιστόλιθος και ο πιο σύγχρονος συγγενής του, το τιμέντο, είναι στέρεα και ανθεκτικά στοιχεία. Χρησιμοποιώντας τα με απροσδόκητους τρόπους, αυτά τα υλικά αποκαλύπτουν ένα διαφορετικό είδος ομορφιάς.



Stone concrete / Αvθρακί



Stone slate / αλουμίνιο



Sedna Elements

Αίσθηση γυαλιού

Το όμορφο γυαλιστερό φινίρισμα – σε λευκό ή μαύρο – θα προκαλέσει εντύπωση σε κάθε εσωτερικό χώρο τοποθετηθεί. Το βαθύ, εκλεπτυσμένο φινίρισμα του glass smoke πλαισίου είναι αναμφισβήτητα κομψό.



Glass white



Glass smoke / αλουμίνιο



Glass dark / Ανθρακί



Sedna Elements

Αίσθηση Μετάλλου

Το μέταλλο είναι σίγουρα μια σύγχρονη τάση. Είναι μοναδικά ικανό να φέρει τόσο ζωντάνια όσο και αρμονία στον εσωτερικό σχεδιασμό. Οι πελάτες σας θα λατρέψουν το γυαλιστερό φινιρίσμα Brushed Gold. Και για όσους προτιμούν κάτι πιο διακριτικό και κλασικό, η επιλογή είναι σίγουρα το Brushed Aluminium.



Brushed Gold / Λευκό



Brushed Aluminium

Νέα σειρά Sedna

Sedna Design



Λευκό



Μπεζ



Αλουμίνιο



Ανθρακί

Sedna Elements

Αίσθηση ξύλου



Wenge



Birch



Αίσθηση μετάλλου



Brushed Aluminium



Brushed Gold



Αίσθηση πέτρας



Concrete



Slate



Αίσθηση γυαλιού



Glass white



Glass smoke



Glass dark





Λειτουργίες Sedna

Ο σχεδιασμός της σειράς Sedna είναι αναμφισβήτητα μοντέρνος. Όπως είναι και οι λειτουργίες του. Έχει ό,τι ακριβώς χρειάζονται οι πελάτες σας – λειτουργίες για εκλεπτυσμένο φωτισμό και εξοικονόμηση ενέργειας – τώρα, αλλά και για το μέλλον.

Διακόπτες φωτισμού

Είτε επιλέξετε έναν απλό διακόπτη είτε ένα περιστροφικό dimmer, και τα δύο έχουν σχεδιαστεί για κάθε είδος φωτισμού, ακόμα και LED λυχνίες. Ένας αισθητήρας κίνησης βοηθά στη μείωση της κατανάλωσης ενέργειας στο ελάχιστο και κάνει πιο εύκολη την κίνησή σας τη νύχτα.



Απλός διακόπτης



Διακόπτης με κορδόνι



Περιστροφικό dimmer
LED RC/RL 5-200W



Ανιχνευτής κίνησης
με μπουτόν



Φωτιστικό νυκτός

Διακόπτες ρολών

Οι διακόπτες ρολών επιτρέπουν στους πελάτες σας να ανοιγοκλείνουν εύκολα τα ρολά τους και να κρατούν το σπίτι τους ασφαλές και προστατευμένο από τον ήλιο.



Διακόπτης ρολών 10AX

Πρίζες

Όλες οι πρίζες έχουν κάλυμμα για να προστατεύουν τους πελάτες σας από την επαφή με τα μεταλλικά μέρη που πιθανόν να προκαλέσουν ατυχήματα. Διατίθενται επίσης σε IP44 προστατευμένη έκδοση με καπάκι.



Πρίζα ασφαλείας



Πρίζα ασφαλείας με 2xUSB τύπου A



IP44, πρίζα ασφαλείας με καπάκι

Διπλές πρίζες

Για να περιορίσετε τον αριθμό των οπών στους τοίχους ή τη χρήση πολλαπλών πριζών, καθώς επίσης και για έργα ανακαίνισης. Διατίθενται σε λευκό, μπεζ, αλουμίνιο, ανθρακί, wood birch και wood wenge.



Διπλή πρίζα ασφαλείας

Πολυμέσα

Η σειρά Sedna περιλαμβάνει όλες τις οικιακές και εμπορικές συνδέσεις: υποδοχές RJ45 για καλώδια δικτύου, υποδοχές HDMI για HDTV, εξοπλισμό AV και υποδοχές USB για άμεση φόρτιση τηλεφώνων και άλλων συσκευών.



Πρίζα ηχείων



Κεντρική πλάκα για υποδοχή RJ45, HDMI, VGA

Φορτιστές USB

Οι φορτιστές USB με θήκη για smartphone είναι ο εύκολος και πρακτικός τρόπος για να φορτίσετε τις συσκευές σας αποφεύγοντας να τις τοποθετήσετε σε ακατάλληλες επιφάνειες, όπως το πάτωμα.



Φορτιστής A+A 2,1A



Φορτιστής A+C 2,4A



Φορτιστής A+C 2,4A με θήκη για smartphone

Θερμοστάτες

Οι θερμοστάτες Sedna διατηρούν σταθερή θερμοκρασία παντού στο σπίτι και βοηθούν στη μείωση της κατανάλωσης ενέργειας, ενεργοποιώντας τη θέρμανση μόνο όταν χρειάζεται.



Θερμοστάτης



Θερμοστάτης ενδοδαπέδιας θέρμανσης

Έλεγχος Ξενοδοχείου

Οι καρτοδιακόπτες για δωμάτια ξενοδοχείου μπορούν να χρησιμοποιηθούν με δύο τρόπους:

- Ως κλειδί δωματίου
- Ως διακόπτης εξοικονόμησης ενέργειας που κλείνει το φωτισμό του δωματίου όταν αυτό δεν είναι κατειλημμένο.



Ηλεκτρονικός καρτοδιακόπτης



Καρτοδιακόπτης 10AX



Μηχανισμοί

Διακόπτες

Διακόπτες 10 AX 250 V AC

	Απλός διακόπτης	Κομμοατέρ	Αλέ-ρετούρ	Μεσαίος αλέ-ρετούρ	Διπλός αλέ-ρετούρ

Αυτόματοι ακροδέκτες



λευκό	SDD111101	SDD111105	SDD111106	SDD111107	SDD111108
μπεζ	SDD112101	SDD112105	SDD112106	SDD112107	SDD112108
αλουμίνιο	SDD113101	SDD113105	SDD113106	SDD113107	SDD113108
ανθρακί	SDD114101	SDD114105	SDD114106	SDD114107	SDD114108
brushed aluminium	SDD170101	SDD170105	SDD170106	SDD170107	SDD170108
wood birch	SDD180101	SDD180105	SDD180106	SDD180107	SDD180108
wood wenge	SDD181101	SDD181105	SDD181106	SDD181107	SDD181108

Χαρακτηριστικά

- Μέγιστο φορτίο για λαμπτήρες LED, CFL, κλπ.: 10 AX - 250 VAC: 100 W

Διακόπτες με λυχνία προσανατολισμού

Διακόπτες με μπλε λυχνία προσανατολισμού - 10 AX - 250 V AC

	Απλός διακόπτης	Κομμοατέρ	Αλέ-ρετούρ

Αυτόματοι ακροδέκτες



λευκό	SDD111101L	SDD111105L	SDD111106L
μπεζ	SDD112101L	SDD112105L	SDD112106L
αλουμίνιο	SDD113101L	SDD113105L	SDD113106L
ανθρακί	SDD114101L	SDD114105L	SDD114106L
brushed aluminium	SDD170101L	SDD170105L	SDD170106L
wood birch	SDD180101L	SDD180105L	SDD180106L
wood wenge	SDD181101L	SDD181105L	SDD181106L

Η μπλε λυχνία εντοπισμού είναι ON όταν το φορτίο δεν τροφοδοτείται.

Διακόπτες με κόκκινη λυχνία προσανατολισμού - 10 AX - 250 V AC

	Απλός διακόπτης

Αυτόματοι ακροδέκτες



λευκό	SDD111101N
μπεζ	SDD112101N
αλουμίνιο	SDD113101N
ανθρακί	SDD114101N

Η κόκκινη λυχνία ένδειξης είναι ON όταν τροφοδοτείται το φορτίο.



Χαρακτηριστικά

- Μέγιστο φορτίο για λαμπτήρες LED, CFL, κλπ.: 10 AX - 250 V AC διακόπτες: 100 W





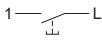
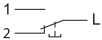

Μηχανισμοί

Διακόπτες

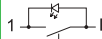
Διακόπτες 10 A - 250 V AC



	Απλό μπουτόν	Διπλό μπουτόν
		
Αυτόματοι ακροδέκτες		
		
λευκό	SDD111111	SDD111118
μπεζ	SDD112111	SDD112118
αλουμίνιο	SDD113111	SDD113118
ανθρακί	SDD114111	SDD114118
brushed aluminium	SDD170111	SDD170118
wood birch	SDD180111	SDD180118
wood wenge	SDD181111	SDD181118

Διακόπτες με λυχνία προσανατολισμού μπλε χρώματος - 10 A - 250 V AC

	Απλό μπουτόν	Απλό μπουτόν με σύμβολο λαμπτήρα	Απλό μπουτόν με σύμβολο κουδουνιού
			
Αυτόματοι ακροδέκτες			
			
λευκό	SDD111111L	SDD111132L	SDD111131L
μπεζ	SDD112111L	SDD112132L	SDD112131L
αλουμίνιο	SDD113111L	SDD113132L	SDD113131L
ανθρακί	SDD114111L	SDD114132L	SDD114131L
brushed aluminium	SDD170111L	SDD170132L	SDD170131L
wood birch	SDD180111L	SDD180132L	SDD180131L
wood wenge	SDD181111L	SDD181132L	SDD181131L

Η μπλε λυχνία προσανατολισμού είναι ενεργοποιημένη όταν το φορτίο δεν τροφοδοτείται.

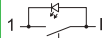
Διακόπτες με λυχνία προσανατολισμού μπλε χρώματος - 10 A

	Μπουτόν κουδουνιού 12V AC με θέση επιγραφής
	
Αυτόματοι ακροδέκτες	
	
λευκό	SDD111143L
μπεζ	SDD112143L
αλουμίνιο	SDD113143L
ανθρακί	SDD114143L

Η μπλε λυχνία προσανατολισμού είναι ενεργοποιημένη όταν το φορτίο δεν τροφοδοτείται.

Έλεγχος

Διακόπτες ρολών

Διακόπτες ρολών 10 AX - 250 V AC

	Με ηλεκτρική μανδάλωση
	
Αυτόματοι ακροδέκτες	
	
λευκό	SDD111104
μπεζ	SDD112104
αλουμίνιο	SDD113104
ανθρακί	SDD114104
brushed aluminium	SDD170104
wood birch	SDD180104
wood wenge	SDD181104
Χαρακτηριστικά	
<ul style="list-style-type: none"> Μέγιστο φορτίο για λαμπτήρες LED, CFL, κλπ.: 10 AX - 250 V AC διακόπτες: 100 W 	

Διακόπτες ρολών 10 A - 250 V AC

	Με ηλεκτρική μανδάλωση
	
Αυτόματοι ακροδέκτες	
	
λευκό	SDD111114
μπεζ	SDD112114
αλουμίνιο	SDD113114
ανθρακί	SDD114114
brushed aluminium	SDD170114
wood birch	SDD180114
wood wenge	SDD181114

Έλεγχος Ξενοδοχείου

Καρτοδιακόπτες - Διακόπτες με κορδόνι

Βασικοί διακόπτες
10 A - 250 V AC

	Καρτοδιακόπτης
	

Αυτόματοι ακροδέκτες



λευκό	SDD111121
μπεζ	SDD112121
αλουμίνιο	SDD113121
ανθρακί	SDD114121
wood birch	SDD180121
wood wenge	SDD181121

Χαρακτηριστικά

- Τύπος κάρτας 54 x 86 x 0,85 χιλ. (μέγ.)
- Κατακόρυφη εισαγωγή

Διακόπτες με κορδόνι
10 A - 250 V AC

	Με κορδόνι
	

Αυτόματοι ακροδέκτες



λευκό	SDD111122
μπεζ	SDD112122
αλουμίνιο	SDD113122
ανθρακί	SDD114122

Χαρακτηριστικά

- Μήκος καλωδίου: 2 m ±5 cm

Ηλεκτρονικοί καρτοδιακόπτες
8 A - 250 V AC







	

Βιδωτοί ακροδέκτες

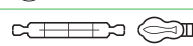
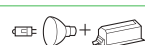

λευκό	SDD111121E
μπεζ	SDD112121E
αλουμίνιο	SDD113121E
ανθρακί	SDD114121E
wood birch	SDD180121E
wood wenge	SDD181121E

Μέγιστα φορτία

Λυχνία LED 230 V		100 W
Λαμπτήρας πυράκτωσης 230 V		1470 W
Λυχνία αλογόνου 230 V		1470 W
Λυχνίες αλογόνου LV 12 V	ηλεκτρονικός μετασχηματιστής 	1000 VA
	μετασχηματιστής φερομαγνητικού 	1000 VA
Λαμπτήρας φθορισμού	φερομαγνητικό μπάλαστ 	1000 W
Συμπαγείς λυχνίες φθορισμού		1000 W
Μοτέρ (μονοφασικό) 230 V		600 VA

Χαρακτηριστικά

- Τύπος κάρτας 54 x 86 x 0,85 χιλ. (μέγ.)
- Κατακόρυφη εισαγωγή
- Μια αναλαμπή της λυχνίας δείχνει πότε λειτουργεί η χρονοκαθυστέρηση της αποσύνδεσης
- Λυχνία εντοπισμού κατά τη διάρκεια της νύχτας (πορτοκαλί χρώμα) με σταθερή χρονική καθυστέρηση.

Χρονοδιακόπτες
10AX - 250 V AC

Βιδωτοί ακροδέκτες



λευκό	SDD111508
μπεζ	SDD112508
αλουμίνιο	SDD113508
ανθρακί	SDD114508
wood birch	SDD180508
wood wenge	SDD181508

Μέγιστα φορτία

Λυχνία LED 230 V		200 W
Λαμπτήρας πυράκτωσης 230 V		2200 W
Λυχνία αλογόνου 230 V		2000 W
Λυχνίες αλογόνου LV 12 V	ηλεκτρονικός μετασχηματιστής 	1050 VA
	μετασχηματιστής φερομαγνητικού 	500 VA
Συμπαγείς λυχνίες φθορισμού		200 W
Μοτέρ (μονοφασικό) 230 V		1000 VA

Χαρακτηριστικά

- Εύρος χρονικής καθυστέρησης: 1 δευτερόλεπτο - 24 ώρες
- Ενσωματωμένο LED κατάσταση
- Εγκατάσταση 3 καλωδίων (με ουδέτερο).

Μηχανισμοί διαμόρφωσης συνθηκών άνεσης



Περιστροφικά Dimmers

Περιστροφικά Dimmers LED 370 W - 230 V AC

Σχεδιασμένα για ενεργοποίηση και αυξομείωση φωτεινότητας σε ωμικά ή χωρητικά φορτία.

RC ⁽¹⁾ 5-200W	
Βιδωτοί ακροδέκτες	
	
λευκό	SDD111501
μπεζ	SDD112501
αλουμίνιο	SDD113501
ανθρακί	SDD114501
wood birch	SDD180501
wood wenge	SDD181501

(1) RC: 5...100VA

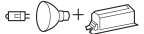
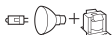
Φορτία	
Λυχνία LED 230 V 	RC: 5...100 W RL: 5...20 W
Λαμπτήρας πυράκτωσης 230 V 	5...200 W
Λυχνία αλογόνου 230 V 	5...150 W
Λυχνίες αλογόνου LV 12 V ηλεκτρονικός μετασχηματιστής 	5...150 VA
σιδηρομαγνητικός μετασχηματιστής 	5...150 VA

Χαρακτηριστικά

- Αυτόματη ανίχνευση φορτίου
- Τηλεχειριστήριο με απεριόριστο αριθμό βοηθητικών μπουτόν
- Λειτουργία μνήμης φωτεινότητας
- Ρυθμίσεις ελάχιστης και μέγιστης φωτεινότητας
- Διαμόρφωση καλωδίου χωρίς ουδέτερο
- Ηλεκτρονική προστασία από υπερφόρτωση, προστασία από υπερθέρμανση, προστασία από βραχυκύκλωμα

Περιστροφικά dimmers universal 200 W - 230 V AC

Σχεδιασμένο για ενεργοποίηση και ρύθμιση της έντασης ωμικών, επαγωγικών ή χωρητικών φορτίων.

RC/RL ⁽²⁾ 5-200W	
Βιδωτοί ακροδέκτες	
	
λευκό	SDD111502
μπεζ	SDD112502
αλουμίνιο	SDD113502
ανθρακί	SDD114502
wood birch	SDD180502
wood wenge	SDD181502

(2) RC: 5...100VA, RL: 5...20VA

Φορτία	
Λυχνία LED 230 V 	RC: 5...100 W RL: 5...20 W
Λαμπτήρας πυράκτωσης 230 V 	5...200 W
Λυχνία αλογόνου 230 V 	5...150 W
Λυχνίες αλογόνου LV 12 V ηλεκτρονικός μετασχηματιστής 	5...150 VA
σιδηρομαγνητικός μετασχηματιστής 	5...150 VA

Χαρακτηριστικά

- Αυτόματη ανίχνευση φορτίου
- Τηλεχειριστήριο με απεριόριστο αριθμό βοηθητικών μπουτόν
- Λειτουργία μνήμης φωτεινότητας
- Ρυθμίσεις ελάχιστης και μέγιστης φωτεινότητας
- Διαμόρφωση καλωδίου χωρίς ουδέτερο
- Ηλεκτρονική προστασία από υπερφόρτωση, προστασία από υπερθέρμανση, προστασία από βραχυκύκλωμα

Dimmer ανταλλακτικό πλήκτρο

Για περιστροφικά dimmers

Ανταλλακτικό πλήκτρο	
	
λευκό	SDD111503
μπεζ	SDD112503
αλουμίνιο	SDD113503
ανθρακί	SDD114503
wood birch	SDD180503
wood wenge	SDD181503

Μηχανισμοί διαμόρφωσης συνθηκών άνεσης

Ανιχνευτές κίνησης

Ανιχνευτές κίνησης με μπουτόν

10 AX 230 V AC

Σχεδιασμένο για την ανίχνευση κινούμενων πηγών θερμότητας (π.χ. ατόμων) και ενεργοποίηση ωμικών, επαγωγικών ή χωρικών φορτίων, για συγκεκριμένο ρυθμιζόμενο χρόνο.

	160° με διακόπτη
Βιδωτοί ακροδέκτες	



λευκό	SDD111504
μπεζ	SDD112504
αλουμίνιο	SDD113504
ανθρακί	SDD114504
wood birch	SDD180504
wood wenge	SDD181504

Μέγιστα φορτία	
Λυχνία LED 230 V	200 W
Λαμπτήρας πυράκτωσης 230 V	2200 W
Λυχνία αλογόνου 230 V	2000 W
Λυχνίες ηλεκτρονικός αλογόνου μετασχηματιστής LV 12 V	1050 VA
μετασχηματιστής φερομαγνητικού	500 VA
Συμπαγείς λυχνίες φθορισμού	200 W
Μοτέρ (μονοφασικό) 230 V	1000 VA

Χαρακτηριστικά	
<ul style="list-style-type: none"> Γωνία ανίχνευσης: 160 ° Περιοχή ανίχνευσης κίνησης: 8 m εμπρός, 8 m πλευρικά Αυτόματη λειτουργία Τηλεχειριστήριο από άλλους αισθητήρες κίνησης ή απεριόριστος αριθμός βοηθητικών μπουτόν Ενσωματωμένος διακόπτης με μπουτόν on/off Επιλογή κύριου/δευτερεύοντος: έως και τρεις αισθητήρες κίνησης συνδεδεμένοι ο ένας ως κύριος και οι δύο άλλοι ως σκλάβοι Εύρος στάθμης φωτεινότητας: 5 έως 500 lux (προεπιλεγμένη ρύθμιση 5 lux) Εύρος χρόνου καθυστέρησης: 5 δευτερόλεπτα έως 30 λεπτά (προεπιλεγμένη ρύθμιση 5 λεπτά) Διαμόρφωση καλωδίου με ουδέτερο 	

Θερμοστάτες

Θερμοστάτες δωματίου - 16 A - 230 V AC

Σχεδιασμένοι να ελέγχουν τη θερμοκρασία σε εσωτερικούς χώρους, όπως διαμερίσματα, σχολεία, εργαστήρια κλπ. Ένας εσωτερικός αισθητήρας θερμοκρασίας, τοποθετημένος κάτω από την κεντρική πλάκα, παρακολουθεί τη θερμοκρασία δωματίου.

	Θερμοστάτης δωματίου
Βιδωτοί ακροδέκτες	



λευκό	SDD111506
μπεζ	SDD112506
αλουμίνιο	SDD113506
ανθρακί	SDD114506

Χαρακτηριστικά	
<ul style="list-style-type: none"> Ενσωματωμένος διακόπτης on/off και ενσωματωμένος αισθητήρας Η λειτουργία νυχτερινής πτώσης μπορεί να ενεργοποιηθεί με εξωτερικό έλεγχο 230 V που προέρχεται από διακόπτη, χρονοδιακόπτη, αισθητήρα κίνησης, κλπ. για να πέσει 4 °C και να εξοικονομηθεί ενέργεια Μέγιστο φορτίο 3600 W (16 A, 230 V, cos j = 1) Λειτουργία νυχτερινής πτώσης T -4 °C Θερμοκρασία λειτουργίας -10 °C... +30 °C Εύρος ελέγχου θερμοκρασίας +5 °C... +30 °C Ακρίβεια ελέγχου 1 °C Συμμορφώνεται με το πρότυπο EN 60730-2-9 	

Θερμοστάτες για ενδοδαπέδια θέρμανση - 16 A - 230 V AC

Σχεδιασμένος να ελέγχει τη θερμοκρασία της ηλεκτρικής ενδοδαπέδιας θέρμανσης. Ένας αισθητήρας θερμοκρασίας τοποθετημένος στο δάπεδο μέσω καλωδίου αισθητήρα παρακολουθεί τη θερμοκρασία δαπέδου.

	Θερμοστάτης ενδοδαπέδιας θέρμανσης
Βιδωτοί ακροδέκτες	





λευκό	SDD111507
μπεζ	SDD112507
αλουμίνιο	SDD113507
ανθρακί	SDD114507

Χαρακτηριστικά	
<ul style="list-style-type: none"> Σχεδιασμένο για καλώδια ενδοδαπέδιας θέρμανσης Ενσωματωμένος διακόπτης ενεργοποίησης/απενεργοποίησης Παραδίδεται με εξωτερικό αισθητήρα θερμοκρασίας 4,0 m (αισθητήρας δαπέδου NTC 10 kΩ στους 25 °C) Η λειτουργία νυχτερινής πτώσης μπορεί να ενεργοποιηθεί με εξωτερικό έλεγχο 230 V που προέρχεται από διακόπτη, χρονοδιακόπτη, αισθητήρα κίνησης, κλπ. για να πέσει 4 °C και να εξοικονομηθεί ενέργεια Μέγιστο φορτίο 3600 W (16 A, 230 V, cos j = 1) Εξωτερικός αισθητήρας NTC 10 kΩ στους 25 °C Λειτουργία νυχτερινής πτώσης T -4 °C Θερμοκρασία λειτουργίας -10 °C... +30 °C Εύρος ελέγχου θερμοκρασίας +5 °C... +50 °C Ακρίβεια ελέγχου 1 °C Συμμορφώνεται με το πρότυπο EN 60730-2-9 	

Πρίζες

Πρίζες - 2P+E (πλευρική γείωση) - 16 A - 250 V AC - IP20 και IP44

	Ασφαλείας	Ασφαλείας με καπάκι	Ασφαλείας με καπάκι IP44
Αυτόματοι ακροδέκτες			
			
λευκό	SDD111022	SDD111024	SDD211024
μπεζ	SDD112022	SDD112024	SDD212024
αλουμίνιο	SDD113022	SDD113024	SDD213024
ανθρακί	SDD114022	SDD114024	SDD214024
brushed aluminium	SDD170022	SDD170024	
wood birch	SDD180022	SDD180024	
wood wenge	SDD181022	SDD181024	
κόκκινο	SDD115021		

Διπλές πρίζες - 2P+E (πλευρική γείωση) 16 A - 250 V AC - IP20

	Διπλή πρίζα ασφαλείας με πλαίσιο
Βιδωτοί ακροδέκτες	
	
λευκό	SDD311221
μπεζ	SDD312221
αλουμίνιο	SDD313221
ανθρακί	SDD314221
wood birch	SDD380221
wood wenge	SDD381221

Πρίζες με φορτιστές USB 2P+E (side earth) - 16 A - 250 V AC

	Πρίζα ασφαλείας + 2xUSB τύπου A+A
Αυτόματοι ακροδέκτες	
	
λευκό	SDD111052
μπεζ	SDD112052
αλουμίνιο	SDD113052
ανθρακί	SDD114052
brushed aluminium	SDD170052
wood birch	SDD180052
wood wenge	SDD181052
Χαρακτηριστικά	
<ul style="list-style-type: none"> • Ονομαστική τάση εισόδου 220...-250 V AC • Τάση εξόδου USB: 5 V DC • Ονομαστικό ρεύμα εξόδου: 1 x 2,4 A ή 2 x 1,2 A (για 2 έξοδοι) 	

Πρίζες

Πρίζες Data/Τηλεφώνου/TV

Πρίζες πληροφορικής RJ45

	Μονή πρίζα RJ45 Cat. 6 UTP	Μονή πρίζα RJ45 Cat. 6 STP	Διπλή πρίζα RJ45 Cat. 6 UTP	
--	----------------------------	----------------------------	-----------------------------	--

Βιδωτοί ακροδέκτες



λευκό	SDD111461	SDD111461S	SDD111462	
μπεζ	SDD112461	SDD112461S	SDD112462	
αλουμίνιο	SDD113461	SDD113461S	SDD113462	
ανθρακί	SDD114461	SDD114461S	SDD114462	
wood birch	SDD180461	SDD180461S	SDD180462	
wood wenge	SDD181461	SDD181461S	SDD181462	

	Μονή πρίζα RJ45 Cat. UTP 6A	Μονή πρίζα RJ45 Cat. STP 6A	Διπλή πρίζα RJ45 Cat. UTP 6A	Διπλή πρίζα RJ45 Cat. STP 6A
--	-----------------------------	-----------------------------	------------------------------	------------------------------

Βιδωτοί ακροδέκτες

λευκό	SDD111466	SDD111466S	SDD111467	SDD111467S
μπεζ	SDD112466	SDD112466S	SDD112467	SDD112467S
αλουμίνιο	SDD113466	SDD113466S	SDD113467	SDD113467S
ανθρακί	SDD114466	SDD114466S	SDD114467	SDD114467S
wood birch	SDD180466	SDD180466S	SDD180467	SDD180467S
wood wenge	SDD181466	SDD181466S	SDD181467	SDD181467S

* UTP = Μη θωρακισμένο συνεστραμμένο ζεύγος

* STP = Θωρακισμένο συνεστραμμένο ζεύγος

Πρίζες τηλεφώνου RJ11

	Μονή πρίζα RJ11	Διπλή πρίζα RJ11
--	-----------------	------------------

Βιδωτοί ακροδέκτες



λευκό	SDD111491	SDD111492
μπεζ	SDD112491	SDD112492
αλουμίνιο	SDD113491	SDD113492
ανθρακί	SDD114491	SDD114492
wood birch	SDD180491	SDD180492
wood wenge	SDD181491	SDD181492

Πρίζα τηλεφώνου και πληροφορικής

	RJ45 + RJ11 Cat. 5e UTP	RJ45 + RJ11 Cat. 6 UTP
--	-------------------------	------------------------

Βιδωτοί ακροδέκτες



λευκό	SDD111458	SDD111468
μπεζ	SDD112458	SDD112468
αλουμίνιο	SDD113458	SDD113468
ανθρακί	SDD114458	SDD114468
wood birch		SDD180468
wood wenge		SDD181468

* UTP = Μη θωρακισμένο συνεστραμμένο ζεύγος

Πρίζα TV και πληροφορικής

	TV τερματική 4 dB + RJ45 Cat. 6 UTP
--	-------------------------------------

Βιδωτοί ακροδέκτες



λευκό	SDD111469T
μπεζ	SDD112469T
αλουμίνιο	SDD113469T
ανθρακί	SDD114469T
wood birch	SDD180469T
wood wenge	SDD181469T

* UTP = Μη θωρακισμένο συνεστραμμένο ζεύγος

Πρίζες

Πλακίδια για πρίζες data/τηλεφώνου/TV

Πλακίδια για πρίζες RJ45

	Κόκκινη εσωτερική πλάκα	Διάφανη εσωτερική πλάκα	Πράσινη εσωτερική πλάκα	Μαύρη εσωτερική πλάκα
				
λευκό	SDD111441C	SDD111442C	SDD111443C	SDD111444C
μπεζ	SDD112441C	SDD112442C	SDD112443C	SDD112444C
αλουμίνιο	SDD113441C			SDD113444C
ανθρακί	SDD114441C			SDD114444C

Δείτε τον πίνακα συμβατότητας στις σελ. 26-27

Πλακίδια για πρίζες RJ45, RJ11, HDMI, VGA

	RJ45, RJ11, HDMI, VGA
	
λευκό	SDD111421
μπεζ	SDD112421
αλουμίνιο	SDD113421
ανθρακί	SDD114421

Πρίζες

Πρίζες κεραίας

Πρίζα TV

	TV πρίζα διέλευσης 7db	TV πρίζα διέλευσης 10db	TV πρίζα τερματική 4db
--	---------------------------	----------------------------	---------------------------

Βιδωτοί ακροδέκτες



<input type="checkbox"/> λευκό	SDD111474	SDD111478	SDD111471
<input type="checkbox"/> μπεζ	SDD112474	SDD112478	SDD112471
<input type="checkbox"/> αλουμίνιο	SDD113474	SDD113478	SDD113471
<input type="checkbox"/> ανθρακί	SDD114474	SDD114478	SDD114471
<input type="checkbox"/> wood birch	SDD180474	SDD180478	SDD180471
<input type="checkbox"/> wood wenge	SDD181474	SDD181478	SDD181471

Πρίζα TV/R

	TV/R διέλευσης 7db	TV/R διέλευσης 10db	TV/R τερματική 4db
--	-----------------------	------------------------	-----------------------

Βιδωτοί ακροδέκτες

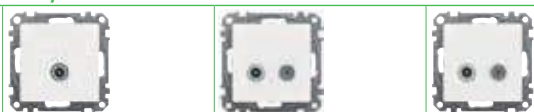

<input type="checkbox"/> λευκό	SDD111474R	SDD111478R	SDD111471R
<input type="checkbox"/> μπεζ	SDD112474R	SDD112478R	SDD112471R
<input type="checkbox"/> αλουμίνιο	SDD113474R	SDD113478R	SDD113471R
<input type="checkbox"/> ανθρακί	SDD114474R	SDD114478R	SDD114471R
<input type="checkbox"/> wood birch	SDD180474R	SDD180478R	SDD180471R
<input type="checkbox"/> wood wenge	SDD181474R	SDD181478R	SDD181471R

Πρίζα TV/SAT

	TV/SAT διέλευσης 7db	TV/SAT διέλευσης 10db	TV/SAT τερματική 4db
--	-------------------------	--------------------------	-------------------------

Βιδωτοί ακροδέκτες



<input type="checkbox"/> λευκό	SDD111474S	SDD111478S	SDD111471S
<input type="checkbox"/> μπεζ	SDD112474S	SDD112478S	SDD112471S
<input type="checkbox"/> αλουμίνιο	SDD113474S	SDD113478S	SDD113471S
<input type="checkbox"/> ανθρακί	SDD114474S	SDD114478S	SDD114471S
<input type="checkbox"/> wood birch	SDD180474S	SDD180478S	SDD180471S
<input type="checkbox"/> wood wenge	SDD181474S	SDD181478S	SDD181471S

Πρίζα TV/R/SAT

	TV/R/SAT διέλευσης 7db	TV/R/SAT διέλευσης 10db	TV/R/SAT τερματική 4db
--	---------------------------	----------------------------	---------------------------

Βιδωτοί ακροδέκτες

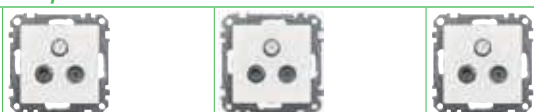

<input type="checkbox"/> λευκό	SDD111484	SDD111488	SDD111481
<input type="checkbox"/> μπεζ	SDD112484	SDD112488	SDD112481
<input type="checkbox"/> αλουμίνιο	SDD113484	SDD113488	SDD113481
<input type="checkbox"/> ανθρακί	SDD114484	SDD114488	SDD114481
<input type="checkbox"/> wood birch	SDD180484	SDD180488	SDD180481
<input type="checkbox"/> wood wenge	SDD181484	SDD181488	SDD181481

Πρίζες κεραίας/ηχείων

Πρίζα TV/SAT/SAT

	TV/SAT/SAT τερματική 2 db
--	------------------------------

Βιδωτοί ακροδέκτες

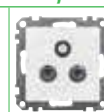

<input type="checkbox"/> λευκό	SDD111481S
<input type="checkbox"/> μπεζ	SDD112481S
<input type="checkbox"/> αλουμίνιο	SDD113481S
<input type="checkbox"/> ανθρακί	SDD114481S
<input type="checkbox"/> wood birch	SDD180481S
<input type="checkbox"/> wood wenge	SDD181481S

Πρίζα TV και πληροφορικής

	TV τερματική 4 dB + RJ45 Cat. 6 UTP
--	--

Βιδωτοί ακροδέκτες



<input type="checkbox"/> λευκό	SDD111469T
<input type="checkbox"/> μπεζ	SDD112469T
<input type="checkbox"/> αλουμίνιο	SDD113469T
<input type="checkbox"/> ανθρακί	SDD114469T
<input type="checkbox"/> wood birch	SDD180469T
<input type="checkbox"/> wood wenge	SDD181469T

* UTP = Μη θωρακισμένο συνεστραμμένο ζεύγος

Πρίζες ηχείων

	Διπλή πρίζα ηχείων
--	--------------------

Βιδωτοί ακροδέκτες



<input type="checkbox"/> λευκό	SDD111411
<input type="checkbox"/> μπεζ	SDD112411
<input type="checkbox"/> αλουμίνιο	SDD113411
<input type="checkbox"/> ανθρακί	SDD114411
<input type="checkbox"/> wood birch	SDD180411
<input type="checkbox"/> wood wenge	SDD181411

Πρίζες

Πλακίδια για πρίζες data/τηλεφώνου/TV

Πλακίδια για πρίζες RJ45

Κόκκινη εσωτερική πλάκα	
	
λευκό	SDD111441C
μπεζ	SDD112441C
αλουμίνιο	SDD113441C
ανθρακί	SDD114441C

Πίνακας συμβατότητας πλακιδίου με κόκκινη εσωτερική πλάκα

Merten	465516	Leoni Kerpen	9ZE20001
	465518		9ZK00026
Abitana	ABI-CP1001S00		9ZQ00005
	ABI-CP2002S00		9ZQ00006
AMP/Tyco	216000 - 2		N420.416
	216005 - 4		N420.426
BTR	130B21-E 6070 001		N420.550
	130B22-E		N420.551
	130B23-E		N420.555
Dätwyler	400102	Nexans	N420.556
	400103		N420.660
	418053		N420.661
	418054		N420.666
	418056		N420.667
	418060		N420.667G
	418070		N420.66A
	418071		N420.67A
	418072		N420.730
	418073		N420.731
	440001		N420.735
	440004		N420.736
EFB Elektronik	E-20070	Rutenbeck	13700300
	E-20072		13900300
	ELN336002		13900302
Elmat und Süveg (STL)	133-011-7111		13900304
			13900305
ERNI	133414	Setec	501244
	133420		501292
	133421		501362
	133442		501379
	133513		J00029A0061
ICS	2200	Telegärtner	J00029A0064
	2201		J00029A0077
	2210		J00029A0086
	5845		J00029A0088
	5846		J00029K0036
			J00029K0050
Krone	6830 1 800-xx + 810-xx	ZA-Tec	J00029K0051
	MT-RJ 7023 1 303-xx		J00029K0054
	STP 6830 1 312-xx		J00029K0078
	UTP 6830 1 302-xx		9009044

Πρίζες

Πλακίδια για πρίζες data/τηλεφώνου/TV

Πλακίδια για πρίζες RJ45

	Διάφανη εσωτερική πλάκα
	
λευκό	SDD111442C
μπεζ	SDD112442C
αλουμίνιο	-
ανθρακί	-

Πίνακας συμβατότητας πλακιδίου με διάφανη εσωτερική πλάκα

AMP/Tyco	216811 - 1
----------	------------

Πλακίδια για πρίζες RJ45

	Πράσινη εσωτερική πλάκα
	
λευκό	SDD111443C
μπεζ	SDD112443C
αλουμίνιο	-
ανθρακί	-

Πίνακας συμβατότητας πλακιδίου με πράσινη εσωτερική πλάκα

Commscope-Systimax		Commscope-Systimax	
M1BH-H-003		MGS500-317	
M1BH-H-112		MGS500-318	
M1BH-H-123		MGS500-361	
M1BH-H-226		MGS500-BLK-003	
M1BH-H-246		MGS500-BLK-246	
M1BH-H-262		MGS500-BLK-262	
M1BH-H-270		MGS500-BLK-318	
M1BH-H-317		MGS600-003	
M1BH-H-318		MGS600-112	
MGS400-003		MGS600-123	
MGS400-003-BULK		MGS600-148	
MGS400-112		MGS600-226	
MGS400-123		MGS600-246	
MGS400-215		MGS600-262	
MGS400-226		MGS600-270	
MGS400-246		MGS600-317	
MGS400-246-BULK		MGS600-318	
MGS400-262		MGS600-361	
MGS400-262-BULK		MGS600-BULK-003	
MGS400-270		MGS600-BULK-246	
MGS400-317		MGS600-BULK-262	
MGS400-317-K		MGS600-BULK-318	
MGS400-318		MPS100E-003	
MGS400-318-BULK		MPS100E-112	
MGS400-361		MPS100E-123	
MGS400BH-BULK-112		MPS100E-215	
MGS500-003		MPS100E-226	
MGS500-112		MPS100E-246	
MGS500-123		MPS100E-262	
MGS500-215		MPS100E-270	
MGS500-226		MPS100E-317	
MGS500-246		MPS100E-318	
MGS500-262		MPS100E-361	
MGS500-270			
		Reichle & De-Massari	R305111

Βοηθητικός εξοπλισμός

Πρίζες εξόδου καλωδίων -
25 A - 250 V AC

λευκό	SDD111903
μπεζ	SDD112903
αλουμίνιο	SDD113903
ανθρακί	SDD114903
wood birch	SDD180903
wood wenge	SDD181903

Τυφλό κάλυμμα

Διπλό



λευκό	SDD111904
μπεζ	SDD112904
αλουμίνιο	SDD113904
ανθρακί	SDD114904
wood birch	SDD180904
wood wenge	SDD181904

Φωτιστικό νυκτός 3 W -
250 V AC

λευκό	SDD111906
-------	-----------

Αντάπτορες για μηχανισμό New Unica

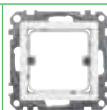

λευκό	SDD111905
μπεζ	SDD112905
αλουμίνιο	SDD113905
ανθρακί	SDD114905

Πίνακας συμβατότητας



Κωδικός	Περιγραφή
NU301818	Διπλός USB φορτιστής 2.4A τύπου A+C
NU341118 2 στοιχείων	RJ45 μονή πρίζα Cat. 5 UTP
NU341718 2 στοιχείων	RJ45 μονή πρίζα Cat. 6 STP
NU341818	Διπλός USB φορτιστής 2.0A 2 στοιχείων
NU346218	Απλή πρίζα αρσενική 2 στοιχείων
NU352518	Ανιχνευτής κίνησης 10 A
NU353518	Χρονοδιακόπτης 10 A
NU360518	Wi-Fi® repeater
NU946118	Κάλυμμα πρίζας RJ45 Keystone/Systemax 2 στοιχείων

Παραδείγματα

Ανιχνευτής κίνησης	Χρονοδιακόπτης	Wi-Fi® repeater
NU352518 (New Unica) + SDD111905 + SDD311801	NU353518 (New Unica) + SDD111905 + SDD311801	NU360518 (New Unica) + SDD111905 + SDD311801

Επίτοιχα κουτιά

IP20

	1 θέσης	Επέκταση
		

■ λευκό	SDD111901	SDD111902
■ μπλε	SDD112901	SDD112902
■ αλουμίνιο	SDD113901	SDD113902
■ ανθρακί	SDD114901	SDD114902

Χαρακτηριστικά

- Συμβατό μόνο με πλαίσια SEDNA Design
- Δυνατότητα εγκατάστασης οριζόντια ή κάθετα

Τοποθέτηση 1 θέσης

1-θέση SDDxxx901

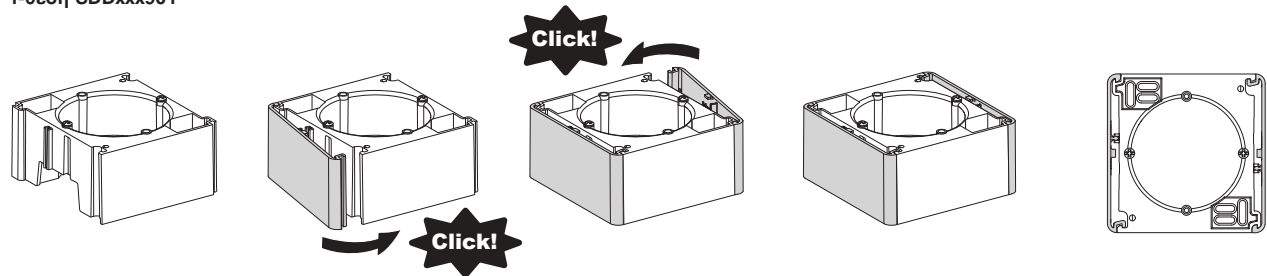





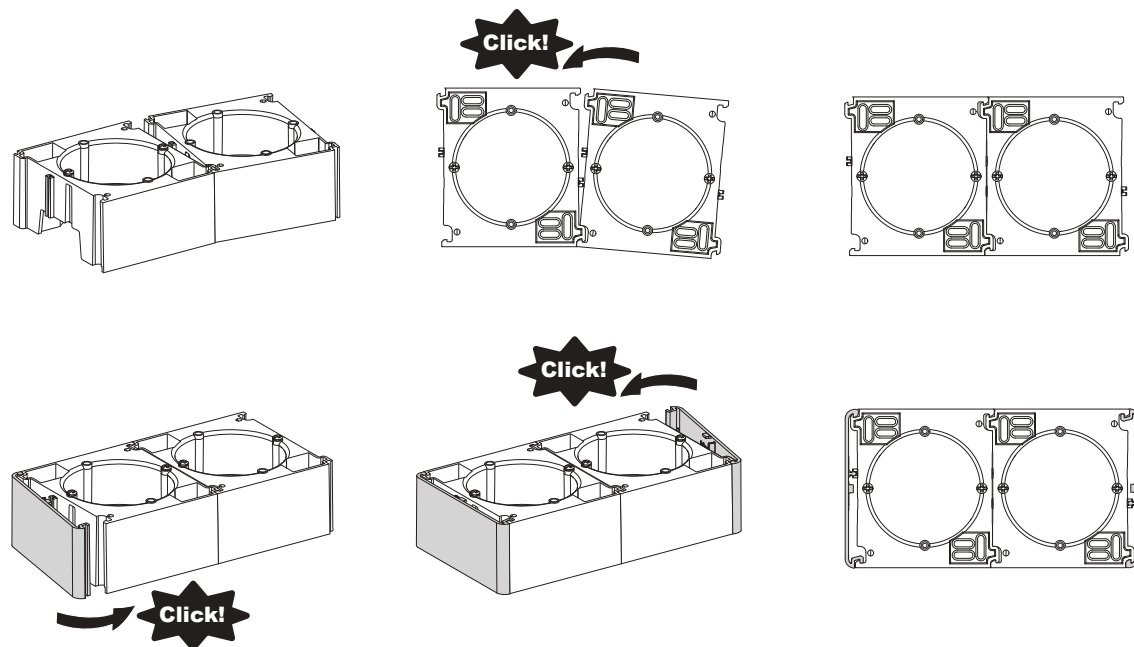





Τοποθέτηση πολλαπλών θέσεων

1-θέση SDDxxx901 + Multi-gang extension SDDxxx902 (up to 4)



SEDNA Design - Πλαίσια IP20/IP44

	1 θέσης / 2 στοιχείων	2 θέσεων / 2 στοιχείων	3 θέσεων / 2 στοιχείων	4 θέσεων / 2 στοιχείων	5 θέσεων / 2 στοιχείων	1 θέσης / 2 στοιχείων με βάση για κινητό	
							
λευκό		SDD311801	SDD311802	SDD311803	SDD311804	SDD311805	SDD311809
μπεζ		SDD312801	SDD312802	SDD312803	SDD312804	SDD312805	SDD312809
αλουμίνιο		SDD313801	SDD313802	SDD313803	SDD313804	SDD313805	SDD313809
ανθρακί		SDD314801	SDD314802	SDD314803	SDD314804	SDD314805	SDD314809

Το πλαίσιο πολλαπλών θέσεων μπορεί να τοποθετηθεί οριζόντια ή κατακόρυφα.

SEDNA Elements - Πλαίσια IP20/IP44*

	1 θέσης / 2 στοιχείων	2 θέσεων / 2 στοιχείων	3 θέσεων / 2 στοιχείων	4 θέσεων / 2 στοιχείων	5 θέσεων / 2 στοιχείων	
						
glass white		SDD360801	SDD360802	SDD360803	SDD360804	SDD360805
glass dark		SDD361801	SDD361802	SDD361803	SDD361804	SDD361805
glass smoke		SDD362801	SDD362802	SDD362803	SDD362804	SDD362805
brushed aluminium		SDD370801	SDD370802	SDD370803	SDD370804	SDD370805
brushed gold		SDD371801	SDD371802	SDD371803	SDD371804	SDD371805
wood birch		SDD380801	SDD380802	SDD380803	SDD380804	SDD380805
wood wenge		SDD381801	SDD381802	SDD381803	SDD381804	SDD381805
stone concrete		SDD390801	SDD390802	SDD390803	SDD390804	SDD390805
stone slate		SDD391801	SDD391802	SDD391803	SDD391804	SDD391805

Το πλαίσιο πολλαπλών θέσεων μπορεί να τοποθετηθεί οριζόντια ή κατακόρυφα.

Τεχνικές πληροφορίες

Διακόπτες και μπουτόν

Παραδείγματα σύνδεσης

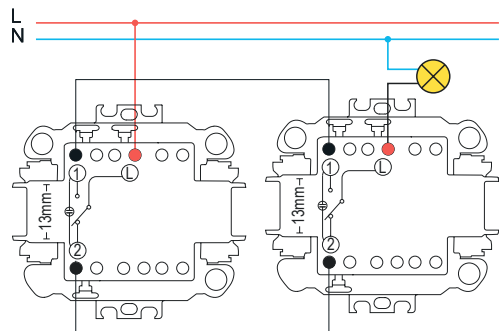

Δύο διακόπτες αλέ-ρετούρ
(με ή χωρίς λυχνία προσανατολισμού)

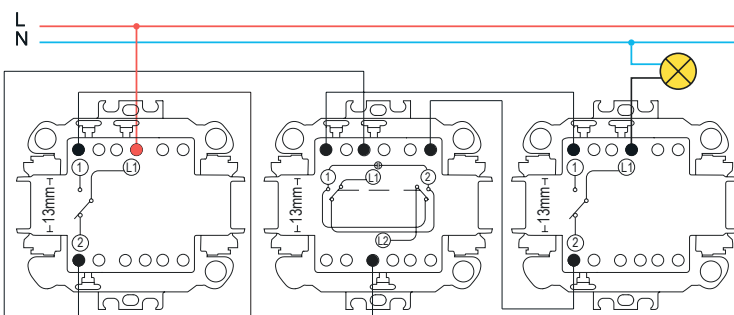

Δύο διακόπτες αλέ-ρετούρ (με ή χωρίς λυχνία προσανατολισμού) + 1 διακόπτης μεσαίος αλέ-ρετούρ

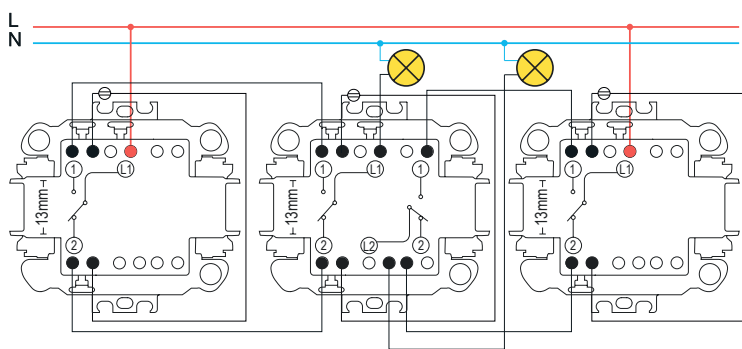

Δύο διακόπτες αλέ-ρετούρ + ένας διπλός διακόπτης αλέ-ρετούρ που ενεργοποιείται σε δύο διαφορετικά φορτία

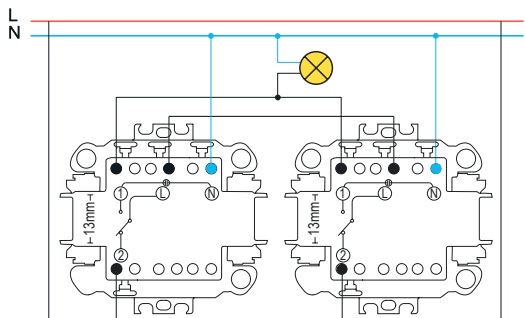

Δύο διακόπτες αλέ-ρετούρ με ενδεικτικές λυχνίες

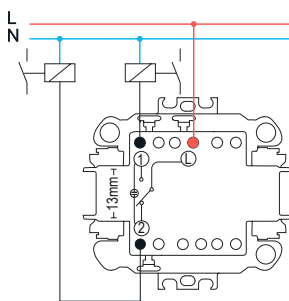

Μπουτόν αλέ-ρετούρ (με ή χωρίς λυχνία προσανατολισμού)

Τεχνικές πληροφορίες

**Περιστροφικά dimmers LED
SDD xx502**

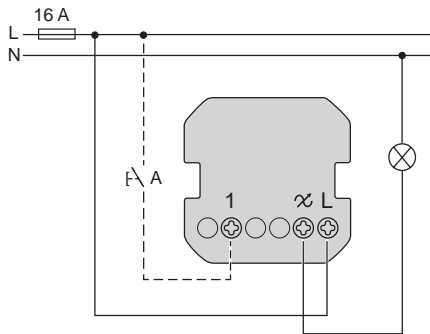

**Ανιχνευτές κίνησης
SDD xx504**

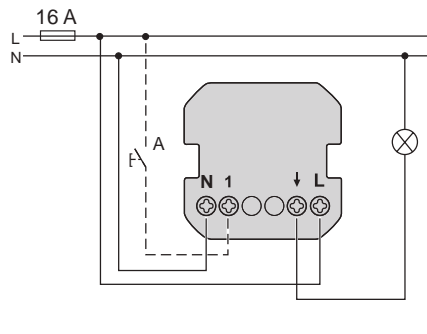

Ανίχνευση κινούμενων πηγών θερμότητας (π.χ. άτομα).

**Χρονοδιακόπτες 10 A
SDD xx508**

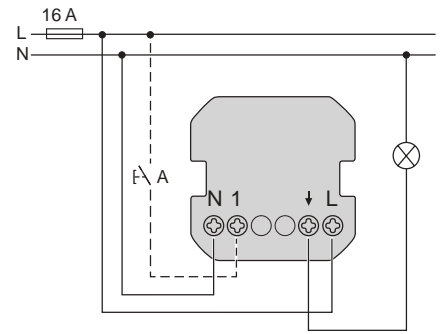

Χειροκίνητη απενεργοποίηση ή επανεκκίνηση του ρυθμιζόμενου χρόνου, τοπικά ή με βοηθητικό μπουτόν Α.

**Θερμοστάτες ενδοδαπέδιας θέρμανσης
16 A SDD xx507**

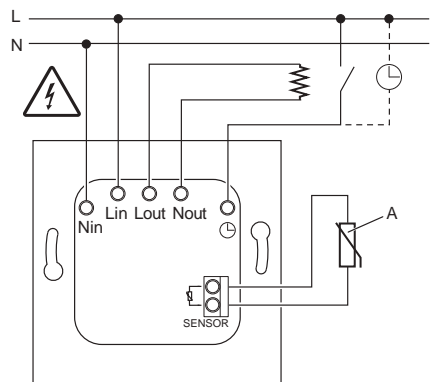

**Θερμοστάτες 16 A
SDD xx506**

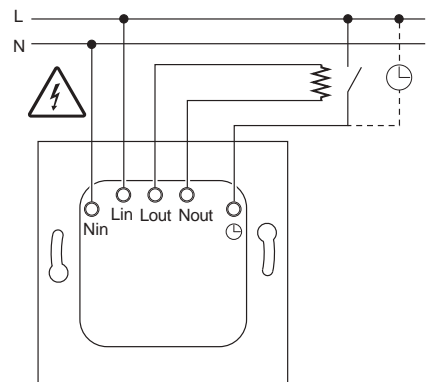

Τεχνικές πληροφορίες

Πρίζες με φορτιστές USB

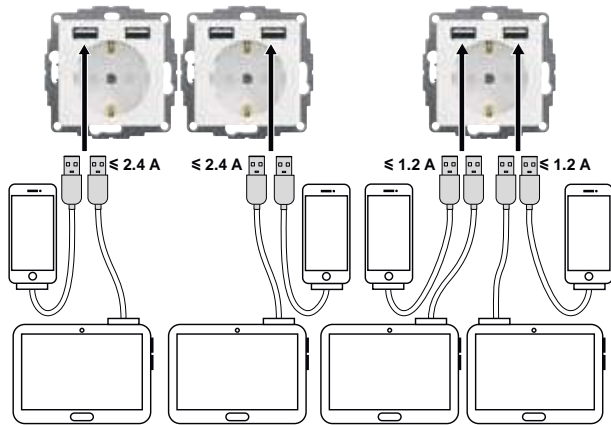

Έξοδοι υποδοχών με δύο φορτιστές USB τύπου A+A - SDDxxx052

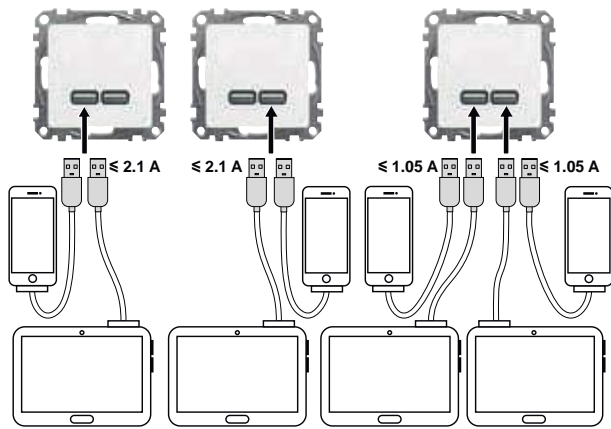

Δύο φορτιστές USB τύπου A+A - SDDxxx401

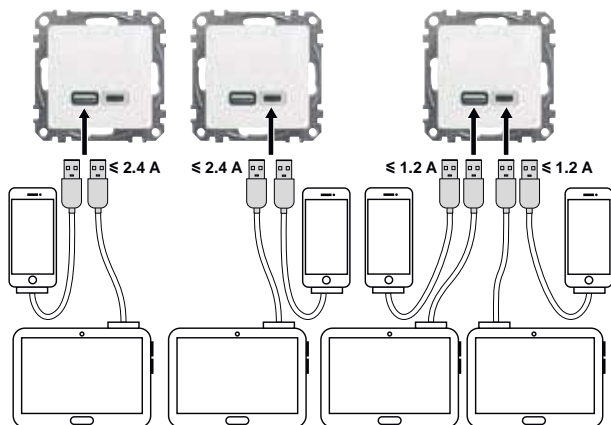

Δύο φορτιστές USB τύπου A+C - SDDxxx402

Συνδέσεις

- Τάση εξόδου USB: 5 V DC
- Ονομαστικό ρεύμα εξόδου για φορτιστές USB:
 - Έξοδοι SDDxxx052 υποδοχών με δύο φορτιστές USB τύπου A+A - 1 x 2,4 A ή 2 x 1,2 A (για 2 έξοδοι USB-A+A)
 - SDDxxx401 δύο φορτιστές USB τύπου A+A - 1 x 2.1 A ή 2 x 1.05 A (για 2 έξοδοι USB-A+A)
 - SDDxxx402 δύο φορτιστές USB τύπου A+C - 1 x 2,4 A ή 2 x 1,2 A (για 2 έξοδοι USB-A+C)

Πρίζες πληροφορικής RJ45

Πεδίο εφαρμογής

- Υπάρχουν διαφορετικοί τύποι καλωδίων για δίκτυα δεδομένων (ομοαξονικές, οπτικές ίνες κλπ.), αλλά το καλώδιο που χρησιμοποιείται πιο συχνά είναι το συνεστραμμένο ζεύγος καλωδίων που αποτελείται από 2 μονωμένα και πλεγμένα χάλκινα καλώδια. Υπάρχουν διάφοροι τύποι συνεστραμμένων καλωδίων ζεύγους:
 - το καλώδιο U/UTP (Μη θωρακισμένο συνεστραμμένο ζεύγος) είναι ένα συνεστραμμένο καλώδιο 4 ζευγών που δεν είναι θωρακισμένο. Προορίζεται για μικρές και μεσαίες εγκαταστάσεις χωρίς ηλεκτρομαγνητική ρύπανση
 - Το καλώδιο F/UTP (Compated Twisted Pair) είναι ένα συνεστραμμένο καλώδιο 4 ζευγών, με γενική θωράκιση για εξωτερική προστασία, κοινή και στα 4 ζεύγη, η οποία τα προστατεύει από τη μειωμένη ηλεκτρομαγνητική ρύπανση. Είναι κατάλληλο για εγκαταστάσεις που απαιτούν ελάχιστη ηλεκτρομαγνητική προστασία
 - το καλώδιο S/FTP (Shielded Twisted Pair) είναι επίσης ένα άλλο θωρακισμένο συνεστραμμένο καλώδιο 4 ζευγών με προστατευτική θωράκιση κάθε ζεύγους από υψηλή ηλεκτρομαγνητική ρύπανση. Αυτό ελαχιστοποιεί τις εκπομπές. Είναι κατάλληλο για εγκαταστάσεις που απαιτούν υψηλό επίπεδο ηλεκτρομαγνητικής προστασίας.
- Η υποδοχή RJ45 είναι ένας σύνδεσμος 8 ακίδων τυποποιημένος από το πρότυπο ISO8877 για σύνδεση συσκευών σε δίκτυα VDI.
- Ένα από τα πρότυπα που χρησιμοποιούνται πιο συχνά για την παραγωγή δομημένης καλωδίωσης είναι αυτό της Βορειοαμερικανικής Ένωσης Κατασκευαστών Ηλεκτρονικών και Τηλεπικοινωνιών (EIA/TIA 568B), η οποία έχει καθορίσει χρωματικό κώδικα με 2 εναλλακτικές λύσεις, για να περιγράψει τη σύνδεση της γραμμής σύνδεσης RJ45.

Τεχνικά στοιχεία

Κατηγορίες

- Η πιο σημαντική ιδιότητα που ορίζει ένα δίκτυο δεδομένων είναι η ταχύτητα με την οποία μπορούν να κυκλοφορήσουν οι πληροφορίες στο εσωτερικό αυτού του δικτύου. Σύμφωνα με αυτό, οι εγκαταστάσεις κατατάσσονται στις ακόλουθες κατηγορίες:

Κατηγορία	Ποσοστό μετάδοσης	Τύπος δικτύου
Cat. 3	Έως 10 MHz	Ethernet 10 Base T, Token Ring 4 Mbps
Cat. 4	Έως 16 MHz	Token Ring 16 Mbps
Cat. 5e	Έως 100 MHz	Ethernet 1000 Base T, ATM 155 Mbps
Cat. 6	Έως 250 MHz	Ethernet 1000 Base T, ATM 1200
Cat. 6A	Έως 500 MHz	Ethernet 1000 Base T σε πλήρως αμφίδρομη λειτουργία

Για να μπορεί μια εγκατάσταση να συμπεριλαμβάνεται σε μια συγκεκριμένη κατηγορία, όλα τα στοιχεία που την αποτελούν πρέπει να ανήκουν στην ίδια κατηγορία ή, διαφορετικά, να κατατάσσονται στην κατηγορία του στοιχείου χαμηλότερης κατηγορίας.

Προσφορά Sedna

- Η προσφορά Sedna πληροί τις τεχνικές απαιτήσεις των ισχυρόνων κανονισμών και ξεχωρίζει από τα ακόλουθα χαρακτηριστικά:
 - ευκολία τοποθέτησης: κάθε υποδοχή είναι εξοπλισμένη με κώδικα χρωμάτων και αριθμών για την καθοδήγηση της σύνδεσης χωρίς να απαιτούνται ειδικά εργαλεία
 - υψηλή ποιότητα σύνδεσης με πρίζες κατηγορίας 5 και 6, πράγμα που μας επιτρέπει να προτείνουμε την ταχύτερη υποδοχή στην αγορά
 - ελάχιστος αγωγός ξετυλιγμένος για σύνδεση, αποτρέποντας έτσι την ηλεκτρομαγνητική παρεμβολή
 - αξιοπιστία σύνδεσης
 - συμπαγές μέγεθος (ιδιαίτερα για θωρακισμένη έκδοση).

Τεχνικά χαρακτηριστικά

Τύπος		TV διέλευσης 7 dB	διέλευσης 10 dB	τερματική 4 db	TV-R διέλευσης 7 dB	διέλευσης 10 dB	τερματική 4 db
		SDDxxx474	SDDxxx478	SDDxxx471	SDDxxx474R	SDDxxx478R	SDDxxx471R
Θύρες	PORT	SAT	SAT	SAT	FM/TV	FM/TV	FM/TV
	TV	-	-	-	IEC m	IEC m	IEC m
	R	-	-	-	IEC f	IEC f	IEC f
	SAT	IEC m	IEC m	IEC m	-	-	-
Συχνότητα	IN - OUT	MHz	47 – 2200	47 – 2200	-	47 – 862	47 – 862
	IN - TV	-	-	-	47 – 75 / 170 – 862	47 – 75 / 170 – 862	5 – 75 / 170 – 862
	IN - R	-	-	-	88 – 110	88 – 110	88 – 110
	IN - SAT	47 – 2200	47 – 2200	47 – 2200	-	-	-
Απώλεια εισόδου	IN - OUT	dB	< 3	< 2	-	< 3	< 2
	IN - TV	-	-	-	7 ± 1.5	11 ± 1.5	4 ± 1.5
	IN - R	-	-	-	7 ± 1.5	11 ± 1.5	4 ± 1.5
	IN - SAT	7 ± 1.5	11 ± 2	4 ± 1.5	-	-	-
Απομόνωση	FM <> TV	dB	-	-	-	> 10	> 10
	SAT <> TV	-	-	-	-	-	-
Απώλεια επιστροφής	IN	dB	> 12 (8 min)	> 12 (8 min)	> 12	> 12 (8 min)	> 12 (8 min)
	OUT	> 10	> 10	-	> 12 (8 min)	> 12 (8 min)	-
	TV	> 10	> 10	> 12	> 10	> 10	> 8
	R	> 10	> 10	> 12	> 10	> 10	> 8
	SAT	> 10	> 10	> 12	-	-	-
DC/22 kHz pass	SAT	V/mA	50 V / 500 mA	50 V / 500 mA	50 V / 500 mA	-	-
Σύνθετη αντίσταση		Ω	75	75	75	75	75
Θερμοκρασία λειτουργίας		°C	- 25... + 55	- 25... + 55	- 25... + 55	- 25... + 55	- 25... + 55

Τύπος		TV-SAT διέλευσης 7 dB	διέλευσης 10 dB	τερματική 4 db	TV-R-SAT διέλευσης 7 dB	διέλευσης 10 dB	τερματική 4 db
		SDDxxx474S	SDDxxx478S	SDDxxx471S	SDDxxx484	SDDxxx488	SDDxxx481
Θύρες	PORT	R-TV/SAT	R-TV/SAT	R-TV/SAT	TV/FM/SAT	TV/FM/SAT	TV/FM/SAT
	TV	IEC m	IEC m	IEC m	IEC m	IEC m	IEC m
	R	IEC m	IEC m	IEC m	IEC f	IEC f	IEC f
	SAT	IEC f	IEC f	IEC f	F f	F f	F f
Συχνότητα	IN - OUT	MHz	47 – 2150	47 – 2150	-	-	-
	IN - TV	47 – 862	47 – 862	5 – 862	47 – 75 / 170 – 862	47 – 75 / 170 – 862	47 – 75 / 170 – 862
	IN - R	47 – 862	47 – 862	5 – 862	88 – 110	88 – 110	88 – 110
	IN - SAT	950 – 2200	950 – 2200	950 – 2200	950 – 2200	950 – 2200	950 – 2200
Απώλεια εισόδου	IN - OUT	dB	< 3.5 (4.5 max)	< 2.5 (3.5 max)	-	< 3.5 (4.5 max)	< 2.5 (3.5 max)
	IN - TV	7 ± 1.5	11.5 ± 2	5.5 ± 2	7 ± 2	11 ± 2	6 ± 2
	IN - R	7 ± 1.5	11.5 ± 2	5.5 ± 2	11 ± 1.5	15 ± 1.5	6 ± 2
	IN - SAT	7 ± 1.5	11.5 ± 2	5.5 ± 2	7 ± 1.5	11 ± 2	5 ± 2
Απομόνωση	FM <> TV	dB	-	-	-	> 12	> 12
	SAT <> TV	> 10 typ (6 min)	> 10 typ (6 min)	> 10 typ (6 min)	> 10 typ (6 min)	> 10 typ (6 min)	> 10 typ (6 min)
Απώλεια επιστροφής	IN	dB	> 12 (8 min)	> 12 (8 min)	> 12 (8 min)	> 12 (8 min)	> 12 (8 min)
	OUT	> 12 (8 min)	> 12 (8 min)	-	> 12 (8 min)	> 12 (8 min)	-
	TV	> 8	> 8	> 8	> 8	> 8	> 8
	R	> 8	> 8	> 8	> 10	> 10	> 10
	SAT	> 8	> 8	> 8	> 8	> 8	> 8
DC/22 kHz pass	SAT	V/mA	50 V / 500 mA	50 V / 500 mA	50 V / 500 mA	50 V / 500 mA	50 V / 500 mA
Σύνθετη αντίσταση		Ω	75	75	75	75	75
Θερμοκρασία λειτουργίας		°C	- 25... + 55	- 25... + 55	- 25... + 55	- 25... + 55	- 25... + 55

Τεχνικές πληροφορίες

Πρίζες TV/R/SAT

Εγκατάσταση

TV και TV/R εφαρμογές-μεμονωμένη/παράλληλη εγκατάσταση μηχανισμών 4dB

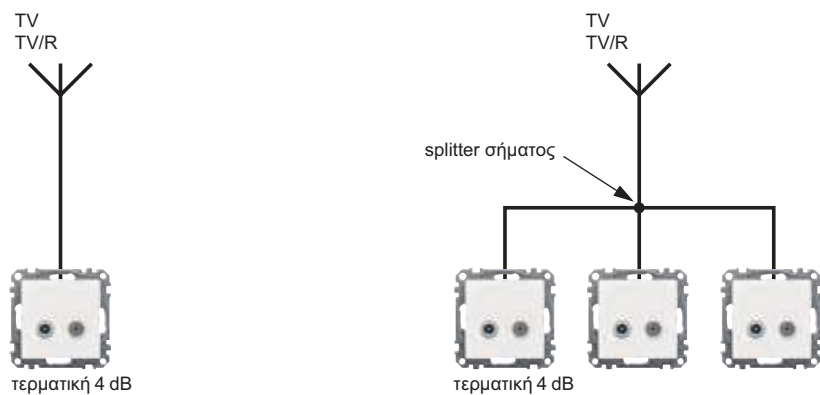

TV και TV/R εφαρμογές- σε σειρά εγκατάσταση μηχανισμών διέλευσης 10dB και 7dB, και τερματικών 4dB

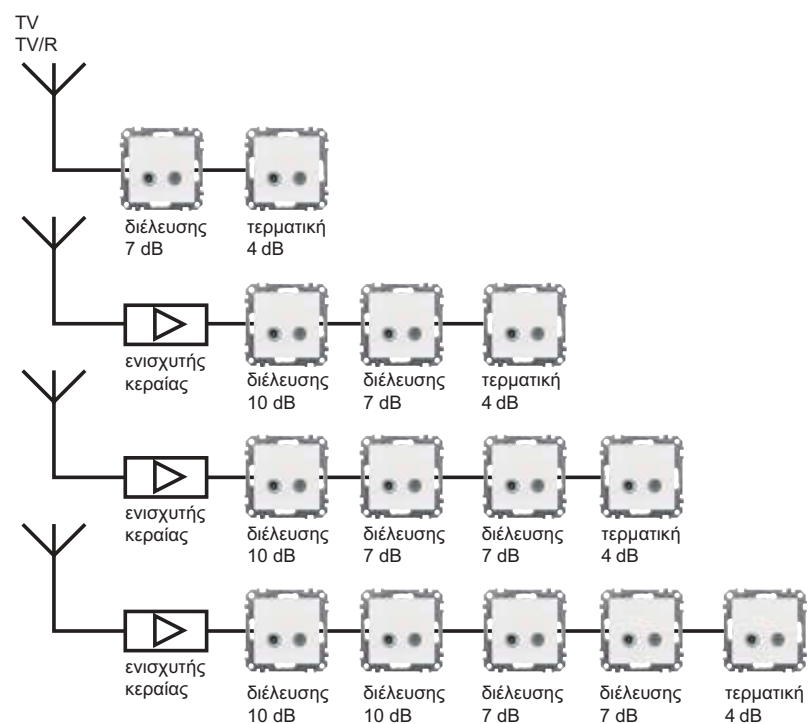

TV/SAT εφαρμογές-μεμονωμένη/σε σειρά εγκατάσταση μηχανισμών 10dB και 7dB, και τερματικής 4dB

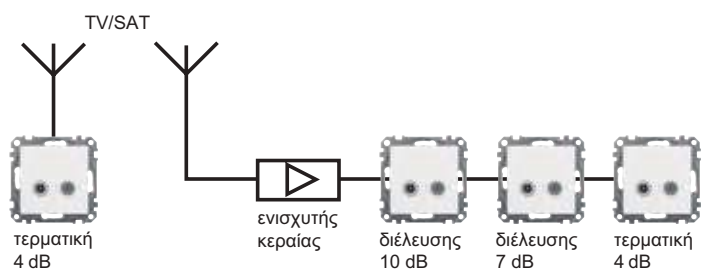

Διαστάσεις προϊόντων (mm)

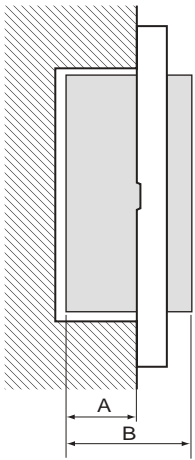

A: Βάθος ενσωμάτωσης
B: Βάθος

Κωδικός	A (mm)	B (mm)	Κωδικός	A (mm)	B (mm)	Κωδικός	A (mm)	B (mm)	Κωδικός	A (mm)	B (mm)
SDDxxx011	29	38	SDDxxx106	24	37	SDDxxx275	24	50	SDDxxx474	23	35
SDDxxx012	29	38	SDDxxx107	24	37	SDDxxx382	31	55	SDDxxx478	23	35
SDDxxx013	29	50	SDDxxx108	24	37	SDDxxx384	31	48	SDDxxx481	23	42
SDDxxx014	29	50	SDDxxx111	24	37	SDDxxx385	31	46	SDDxxx484	23	42
SDDxxx021	29	41	SDDxxx114	24	37	SDDxxx388	31	46	SDDxxx488	23	42
SDDxxx022	29	41	SDDxxx116	24	37	SDDxxx401	31	43	SDDxxx491	22	35
SDDxxx023	29	50	SDDxxx118	24	37	SDDxxx402	31	43	SDDxxx492	24	37
SDDxxx024	29	50	SDDxxx121	24	42	SDDxxx411	31	52	SDDxxx501	31	55
SDDxxx025	32	41	SDDxxx122	24	45	SDDxxx451	22	35	SDDxxx502	31	55
SDDxxx026	32	41	SDDxxx131	24	37	SDDxxx452	24	37	SDDxxx504	31	48
SDDxxx035	29	37	SDDxxx132	24	37	SDDxxx458	24	37	SDDxxx506	32	47
SDDxxx036	29	37	SDDxxx133	24	37	SDDxxx461	22	35	SDDxxx507	32	47
SDDxxx052	32	44	SDDxxx141	24	37	SDDxxx462	24	37	SDDxxx508	31	46
SDDxxx061	22	35	SDDxxx143	24	37	SDDxxx466	22	35	SDDxxx903	31	58
SDDxxx101	24	37	SDDxxx162	24	37	SDDxxx467	24	37	SDDxxx904	31	43
SDDxxx102	24	37	SDDxxx166	24	37	SDDxxx468	24	37	SDDxxx906	32	43
SDDxxx104	24	37	SDDxxx211	24	37	SDDxxx469	24	37			
SDDxxx105	24	37	SDDxxx221	24	49	SDDxxx471	23	35			

SEDNA Design (mm)

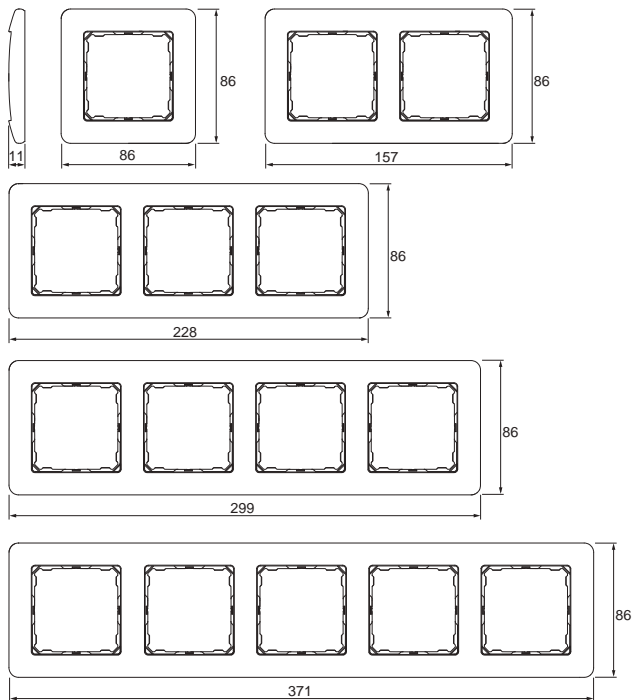

SEDNA Elements (mm)

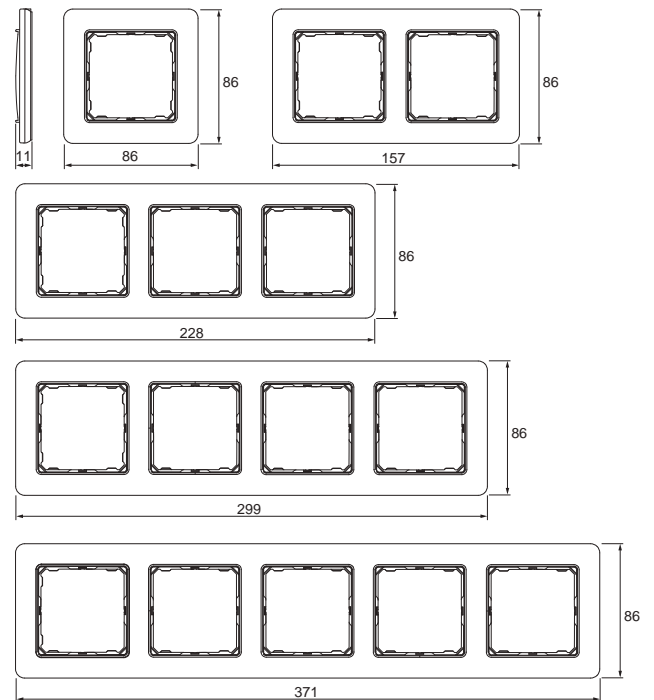

Επίτοιχα κουτιά

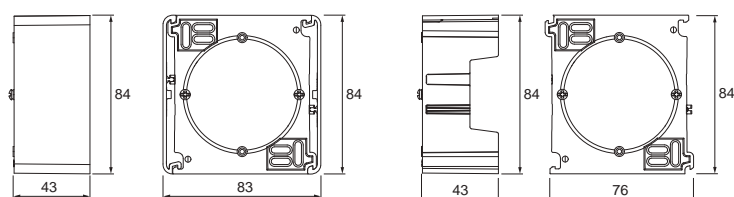

1 θέσης
SDDxxx901

Επέκταση πολλαπλών θέσεων
SDDxxx902

Τιμοκατάλογος*









Μάιος 2023



Λειτουργίες

	Λευκό - Μπεζ / Λευκό - Μπεζ	Ανθρακί Αλουμίνιο/ Λευκό Μπεζ	Λευκό Μπεζ /Glass	Λευκό Μπεζ / Wood
Διακόπτης απλός	7,12	8,99	15,98	25,31
Διακόπτης απλός με λυχνία προσ/σμού	15,64	17,51	24,50	33,83
Διακόπτης απλός με ενδεικτική λυχνία	15,64	17,51	24,50	33,83
Διακόπτης αλέ-ρετούρ	8,99	10,86	17,86	27,18
Διακόπτης αλέ-ρετούρ με λυχνία προσ/σμού	17,97	19,84	26,83	36,16
Διακόπτης μεσαίος αλέ-ρετούρ	13,89	15,76	22,75	32,08
Διακόπτης διπλός αλέ-ρετούρ	11,56	13,43	20,42	29,75
Διακόπτης κομμουτατέρ	8,99	10,86	17,86	27,18
Διακόπτης κομμουτατέρ με λυχνία προσ/σμού	17,97	19,84	26,83	36,16
Διακόπτης ρολών	19,72	21,59	28,58	37,91
Διακόπτης με κάρτα	24,96	26,83	33,83	43,15
Μπουτόν απλό	8,63	10,50	17,50	26,82
Μπουτόν με λυχνία προσ/σμού & σύμβ. λαμπτήρα	18,55	20,42	27,42	36,74
Μπουτόν κουδουνιού με θέση επιγραφής	20,30	22,17	29,16	38,49
Μπουτόν ρολών	19,72	21,59	28,58	37,91
Πρίζα σούκο ασφαλείας (με προστασία)	8,63	10,50	17,50	26,82
Πρίζα σούκο ασφαλείας με καπάκι	11,56	13,43	20,42	29,75
Πρίζα σούκο ασφαλείας για UPS (κόκκινη)	12,14	14,01	21,01	30,33
Πρίζα τηλεφώνου RJ11 μονή	13,89	15,76	22,75	32,08
Πρίζα τηλεφώνου RJ11 διπλή	17,97	19,84	26,83	36,16
Πρίζα πληροφορικής RJ45 CAT6A UTP	21,46	23,34	30,33	39,66
Πρίζα πληροφορικής 2xRJ45 CAT6A UTP	31,95	33,83	40,82	50,15
Πρίζα RJ11 και RJ45 CAT6 UTP	26,14	28,01	35,01	44,33
Πρίζα TV-FM διέλευσης / τερματική	22,63	24,50	31,50	40,82
Πρίζα TV-SAT απλή / διέλευσης / τερματική	23,80	25,67	32,66	41,99
Πρίζα TV-R-SAT τερματική	27,29	29,16	36,16	45,48
Πρίζα σούκο ασφαλείας με 2xUSB	94,93	96,81	103,80	113,13
Ρυθμιστής έντασης φωτισμού RC 3-200W	62,29	64,16	71,15	80,48
Ρυθμιστής έντασης φωτισμού LED RC/RL 5-200W	106,60	108,48	115,47	124,79
Πρίζα RJ45 CAT6 UTP και TV	30,80	32,67	39,67	48,99
Θερμοστάτης	115,93	117,80	124,79	134,12

* Στις τιμές € συμπεριλαμβάνεται ΦΠΑ 24% ** Η λειτουργία αυτή δε διατίθεται στη συγκεκριμένη σειρά *** Η λειτουργία αυτή διατίθεται μόνο σε πλακίδια polar λευκό

							
Λευκό Μπεζ / Brushed Αλουμίνιο	Λευκό Μπεζ / Stone	Αλουμίνιο - Ανθρακί / Αλουμίνιο - Ανθρακί	Αλουμίνιο Ανθρακί / Glass	Αλουμίνιο Ανθρακί / Brushed - Wood	Αλουμίνιο Ανθρακί / Stone	Wood Birch - Wenge / Wood Birch - Wenge	Brushed Αλουμίνιο / Brushed Αλουμίνιο
25,31	26,47	10,16	17,15	26,47	27,64	39,66	39,66
33,83	34,99	20,42	27,42	36,74	37,91	47,81	47,81
33,83	34,99	20,42	27,42	36,74	37,91	-	-
27,18	28,35	11,68	18,67	28,00	29,16	40,82	40,82
36,16	37,32	22,17	29,16	38,49	39,66	48,99	48,99
32,08	33,24	17,51	24,50	33,83	34,99	44,90	44,90
29,75	30,91	16,34	23,34	32,66	33,83	43,15	43,15
27,18	28,35	11,68	18,67	28,00	29,16	40,82	40,82
36,16	37,32	22,17	29,16	38,49	39,66	48,99	48,99
37,91	39,07	24,50	31,50	40,82	41,99	47,81	47,81
43,15	44,32	32,67	39,67	48,99	50,16	57,15	-
26,82	27,99	11,68	18,67	28,00	29,16	40,82	40,82
36,74	37,91	22,75	29,75	39,07	40,24	51,91	51,91
38,49	39,66	24,50	31,50	40,82	41,99	-	-
37,91	39,07	24,50	31,50	40,82	41,99	47,81	47,81
26,82	27,99	11,68	18,67	28,00	29,16	40,82	40,82
29,75	30,91	16,34	23,34	32,66	33,83	48,99	48,99
30,33	31,50	14,01	21,01	30,33	31,50	30,33	30,33
32,08	33,24	18,67	25,67	34,99	36,16	41,99	-
36,16	37,32	23,34	30,33	39,66	40,82	48,99	-
39,66	40,82	24,50	31,50	40,82	41,99	48,99	-
50,15	51,31	38,50	45,50	54,82	55,99	64,15	-
44,33	45,50	32,67	39,67	48,99	50,16	54,82	-
40,82	41,99	26,83	33,83	43,15	44,32	54,82	-
41,99	43,15	28,01	35,01	44,33	45,50	57,15	-
45,48	46,65	32,67	39,67	48,99	50,16	60,65	-
113,13	114,29	110,81	117,80	127,12	128,29	135,28	135,28
80,48	81,64	71,15	78,14	87,47	88,64	101,47	-
124,79	125,96	114,30	121,30	130,62	131,79	159,77	-
48,99	50,16	37,34	44,33	53,65	54,82	66,48	-
134,12	135,28	125,97	132,97	142,29	143,46	-	-

(1) Συμβουλευτείτε τις προδιαγραφές των λαμπτήρων που επιθυμείτε να ρυθμίσετε για να επιβεβαιώσετε τη δυνατότητα χρήσης dimmer και την επιλογή ισχύος της συσκευής ρύθμισης

Life Is On

Schneider
Electric



Ανακαλύψτε
την ολοκληρωμένη
σειρά διακοπών
Sedna

Γραμμή Εξυπηρέτησης Πελατών: +30 21 1990 6100
E-mail: gr-ccc@schneider-electric.com

se.com/gr